

Für maximale Leistung ist es wichtig, diese Anleitung vor der Installation sorgfältig zu lesen.

Bei allen Fragen wenden Sie sich an den technischen Support: +49 (0) 5232 987001. **Bitte beachten Sie auch die immer aktualisierten Serviceseiten: www.stingerservice.de mit zusätzlichen Informationen, Software und Updates.**

Bitte besprechen Sie mit dem Kunden zuerst die gewünschte Position der Card. Wir empfehlen, die Halterung der Card im Sichtbereich zu installieren, so dass alle Informationen gut

EINBAUSCHEMA

Einbauposition der Module

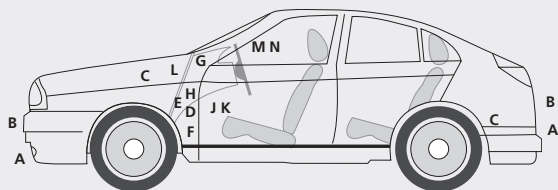

- A HD-Antenne
- B Laser Fiber (Vorne&Hinten)
Laserempfänger quad. (V&H)
Lasersender quad. (V&H)
- C Extension Box (V&H)
- D Lasercenter
- E Verbindungskabel
- F Lautsprecher
- G USB-Kabel für den Stick
- H Computer Center
- J Spannungsversorgung
- L GPS-Antenne
- M VIP Displayhalter
- N VIP Display

Kühlergrill/Stoßfänger

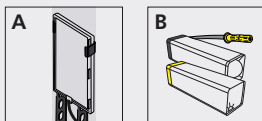

Im Motorraum

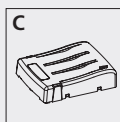

Verkabelungsanleitung auf der Rückseite

Unter der Armaturentafel

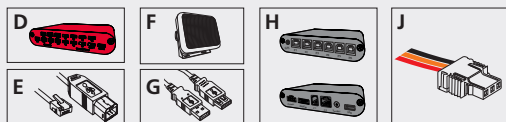

Nach oben

In der Armaturentafel

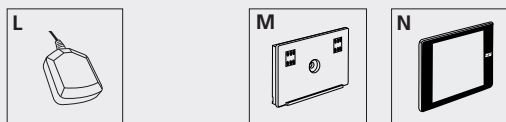

SCHRITT-FÜR-SCHRITT ANWEISUNGEN

1. VIP Computer Center

Das Computer Center muss an einem geschützten Ort montiert werden, beispielsweise unter dem Armaturenbrett. • Befestigen Sie das Computer Center mit Klebeband oder Schrauben

- **Hinweis:** Verbinden Sie das USB Kabel mit dem Computer Center und verlegen Sie das andere Ende an einen gut erreichbaren Platz, z. B. im Handschuhfach.

2. Extension Box EB-12/EB-13

Platzieren Sie die Extension Box horizontal an einem weitgehend trockenen Platz im Motorraum.

- Verbinden Sie den linken Port der Box mit Buchse P1 - P6 des VIP Computers. Schließen Sie jetzt noch nicht den Deckel der Extension Box.

3. HD-Antenne

Platzieren Sie die Antenne an der Front des Fahrzeugs, hinter dem Stoßfänger oder Spoiler. Bevorzugt hinter Plastikblenden und auf keinen Fall hinter Metallteilen.

- Die glatte, unbedruckte Frontseite muss geradeaus in Fahrtrichtung zeigen, das Kabel zeigt nach oben oder unten wie abgebildet.
- Verbinden Sie das Kabel mit der Buchse 1, 2, 3 oder 4 der Extension Box. Die Antenne darf nie mit der Laser Analyzer Box verbunden werden: das kann einen Kurzschluss auslösen.

Für eine maximale Leistung ist es erforderlich, dass die Antenne ausreichend Kühlluft erhält.

- Bitte beachten Sie die Rückseite zur Positionierung.

4. Laser

Die Lasermodule benötigen freie "Sicht" und dürfen nicht verdeckt oder lackiert sein. Verbinden Sie die Lasermodule mit dem Lasercenter: Sender an einen "Transmitter"-Port, Empfänger an einen "Receiver"-Port.

Achtung: Das "Horizont"-Symbol des Senders muss unten platziert sein.

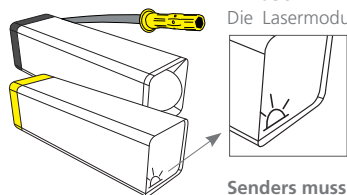

- Laserempfänger quadratisch
- Lasersender quad. u. Fiber

Um eine optimale Laser Funktionalität zu gewährleisten, beachten Sie bitte die Hinweise in der Laser-Installationsanleitung.

Zum Download verfügbar unter: www.stingerservice.de

5. Lasercenter

Platzieren Sie das Laser Center unter dem Armaturenbrett.

- Stecken Sie das Verbindungskabel in eine der Buchsen P1 - P6 des Computer Centers. Das andere Ende stecken Sie in die Buchse C1 des Laser Centers. Eine Verbindung zur Extension Box (s. 3.) ist auch möglich.

6. Lautsprecher

Platzieren Sie den Lautsprecher unter der Armaturentafel.

- Verbinden Sie diesen mit der Lautsprecherbuchse des Computers.

7. GPS Antenne

Bringen Sie die Antenne auf dem Armaturenbrett an. Wenn das Fahrzeug mit einer hitzereflektierenden Frontscheibe ausgerüstet ist, ist der Empfang außerhalb des Innenraums besser. In der Nähe des Innenspiegels gibt es oft unbeschichtete Felder.

- Verbinden Sie das Kabel mit dem Computer Center

8. VIP Display & VIP Display Halterung

Platzieren Sie die Halterung an einer für den Fahrer komfortablen Position.

- Verbinden Sie das Modul mit der DISPLAY Buchse des VIP Computercenters.
- Bringen Sie das VIP Display auf der Halterung an.

9. 3-polige Spannungsversorgung

- Verbinden Sie das rote Kabel mit 13,8 V Dauerstrom (Klemme 30).
- Verbinden Sie das orange Kabel mit geschalteter 13.8 V Spannung (Klemme 15).
- Verbinden Sie das schwarze Kabel mit "Masse".

10. Verschließen der Extension Box

Nachdem alle Kabel angeschlossen sind, ist es wichtig, die Box wasserdicht zu verschließen. Schieben Sie die Kabel in die gegenüberliegenden Dichtung wie beschrieben. Danach die Dichtung mit den Kabeln in den Gehäuseschlitz einstecken.

Vergewissern Sie sich, dass die Kabel fest in den Schlitten klemmen. Silikonöl erleichtert die Montage. Danach den Deckel aufsetzen und fest andrücken.

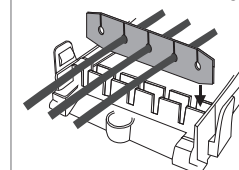
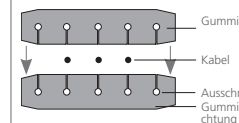
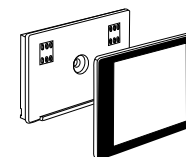
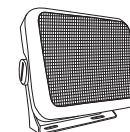
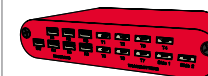

INSTALLATION HD-ANTENNE

HD Antenne - Installation

Die HD-Antenne wurde entwickelt zum vertikalen oder horizontalen Einbau. Zur optimierten Erfassung der Multiradar CD kann die Antenne gekippt angebracht werden, gemäß der Abbildung. Sinnvoll ist das zur Zeit für die Niederlande. Bitte beachten Sie die Online-Serviceseiten für aktualisierte Informationen.

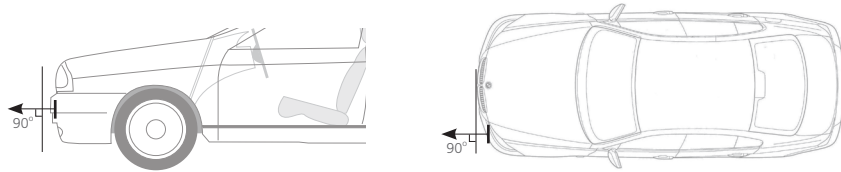

Die Antenne muss nach vorn zeigen und waagrecht ausgerichtet sein.

Standardinstallation (z. B. D/A/CH)

Beachten Sie die Vorderseite für Anweisungen. Optimal ist die Installation hinter solidem Kunststoff oder dünnen Gittern. Tiefe Zierstreben sind ungünstig. Nie hinter Metall oder Chromteilen!

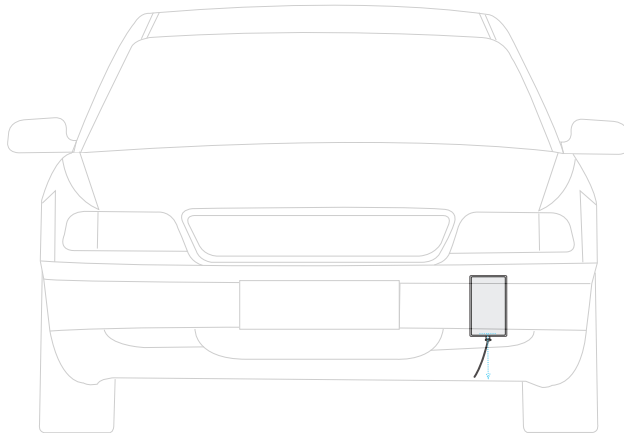

Multiradar CD-optimiert (Niederlande)

1. Diagonal hinter dem Stoßfänger oder Spoiler montieren

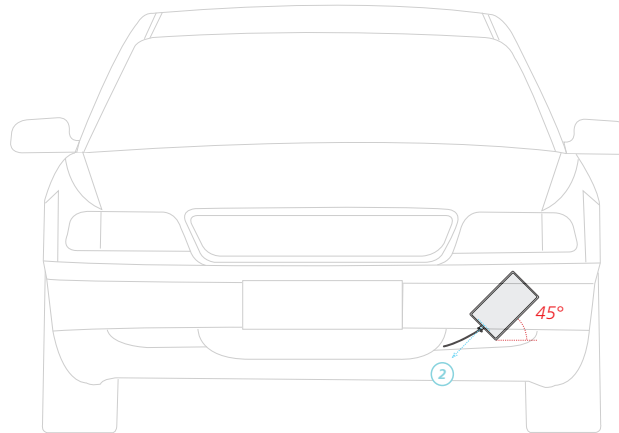

2. Aus Fahrersicht ist das Kabel rechts unten ausgeführt.
Achtung: Wenn das Kabel unten links oder oben rechts abgeht, ist der Empfang der Multiradar CD stark beeinträchtigt!

VERKABELUNGSDIAGRAMM

